

SUPERLIGHT®

l'energia del sole al servizio della tua illuminazione



l'energia del sole
al servizio della tua
illuminazione





INDEX
COLLECTION



04 **BABA**
lampada LED da tavolo



08 **KASA**
lampada LED da tavolo



12 **MUSHROOM**
lampada LED da tavolo

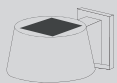

16 **E-CLISSE**
applique LED solare

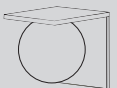

18 **E-MOON**
applique LED solare



22 **E-FLOWER**
testa palo LED



24 **E-WALK**
testa palo LED



26 **E-WAY**
testa palo LED



28 **E-VO**
lampione LED



30 **E-PATH**
lampione LED



32 **E-TINY**
lampione LED

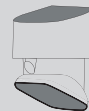

34 **E-PELIKAN**
proiettore LED

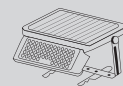

36 **E-MOBILE**
proiettore LED

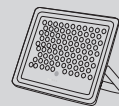

38 **E-SUN**
proiettore LED

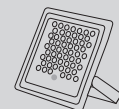

40 **E-SUN PRO**
proiettore LED

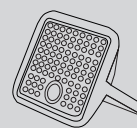

42 **E-MOTION**
proiettore LED



BABA

Eleva il tuo ambiente con la nostra lampada da tavolo multifunzione. Dotata di testa orientabile questa lampada innovativa è alimentata sia tramite ricarica solare, garantendoti sostenibilità e risparmio energetico, sia tramite rete elettrica per la massima convenienza. Unisce funzionalità eccezionale e design elegante per soddisfare le tue esigenze luminose in ogni momento.

Baba

lampada LED da tavolo

La testa orientabile della lampada offre un ulteriore vantaggio, consentendo all'utente di dirigere la luce esattamente dove serve, migliorando l'efficienza e il comfort visivo.

Baba inoltre offre la possibilità di regolare l'intensità luminosa per adattarsi alle diverse esigenze di illuminazione e creare l'atmosfera desiderata.

In definitiva, questa lampada rappresenta un'ottima soluzione per chi cerca un'illuminazione versatile, sostenibile ed efficiente.

Dotata di sensore di luminosità che consente alla lampada di accendersi automaticamente al calare della luce e spegnersi all'alba, migliorando ulteriormente l'efficienza energetica.

PARALUME ORIENTABILE



INFORMAZIONI TECNICHE

 Art. 18/08220-00 Metel 180822000
Bianca

 Art. 18/08221-00 Metel 180822100
Nera

500 lm
3000K

Durata: 2/8 h.
Ricarica: 3/4 h.

 IP44

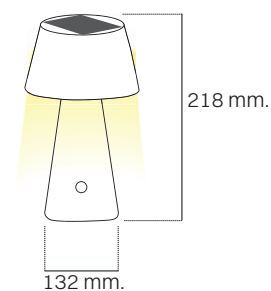

PANNELLO SOLARE



cavo di ricarica USB_C
incluso



Art. 13/23950-00
Metel 132395000 60W
Multicharger caricatore
multi USB con 8 uscite



APPROFONDISCI







KASA

Illumina il tuo spazio con la nostra lampada da tavolo all'avanguardia, progettata per adattarsi al tuo stile di vita moderno. Grazie alla sua doppia alimentazione tramite ricarica solare e da rete elettrica, non sarai mai a corto di luce. Sia che tu voglia goderti la sostenibilità del sole o la praticità della corrente elettrica, questa lampada offre la flessibilità di scegliere ciò che ti serve. Unisci funzionalità ecologica e convenienza senza compromettere lo stile.

Kasa

lampada LED da tavolo

La lampada Kasa unisce estetica e funzionalità, offrendo un'eccellente soluzione per l'illuminazione domestica. Lampada dal design accattivante e contemporaneo, adattabile a diversi stili di arredamento e ambienti. Disponibile in quattro finiture diverse,

che aggiungono un tocco di freschezza e raffinatezza all'ambiente circostante, offrendo non solo un'illuminazione funzionale, ma anche un'opportunità per aggiungere un tocco di colore e stile all'arredamento della tua casa.



FINITURE



Art. 18/08215-00
Bianca

Metel 180821500



Art. 18/08216-00
Nera

Metel 180821600



Art. 18/08217-00
Verde

Metel 180821700



Art. 18/08218-00
Tortora

Metel 180821800

PANNELLO SOLARE

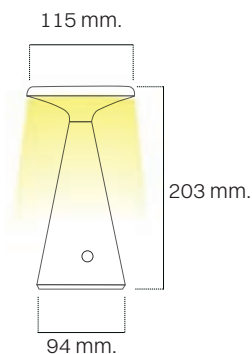

INFORMAZIONI TECNICHE

150 lm
3000K

Durata: 8/12 h.
Ricarica: 3/4 h.

CE IP44

cavo di ricarica USB_C
incluso



Art. 13/23950-00
Metel 132395000 60W
Multicharger caricatore
multi USB con 8 uscite



APPROFONDISCI







MUSHROOM

Eleva l'illuminazione del tuo ambiente con la nostra lampada da tavolo ad alta luminosità e certificata IP54.

Progettata per resistere agli agenti atmosferici, assicura una luce brillante e affidabile in qualsiasi condizione.

Mushroom

lampada LED da tavolo

Grazie alla doppia alimentazione tramite ricarica solare e da rete elettrica, con la lampada Mushroom non sarai mai senza luce, sia che tu sia all'aperto o al chiuso.

Il pannello solare integrato consente di ricaricarla durante il giorno, riducendo la dipendenza dalla rete elettrica e aumentando la sostenibilità ambientale.

Dotata di sensore di luminosità che consente alla lampada di accendersi automaticamente al calare della luce e spegnersi all'alba, migliorando ulteriormente l'efficienza energetica. Unisce prestazioni superiori, resistenza alle intemperie e versatilità di alimentazione per soddisfare tutte le tue esigenze luminose con praticità e stile.



INFORMAZIONI TECNICHE

 Art. 18/08225-00 Metel 180822500
Bianca

 Art. 18/08226-00 Metel 180822600
Nera

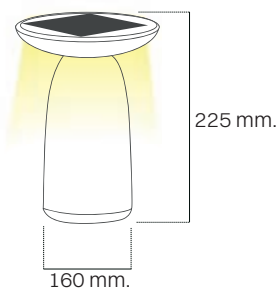

1000 lm
3000K

Durata: 8/12 h.
Ricarica: 3/4 h.

CE IP54

PANNELLO SOLARE



cavo di ricarica USB_C
incluso



Art. 13/23950-00
Metel 132395000 60W
Multicharger caricatore
multi USB con 8 uscite



APPROFONDISCI





E-Clisse

applique LED solare

Illumina il tuo spazio in modo intelligente con la nostra applique solare dotata di una lente convergente e sensore PIR. Grazie alla tecnologia avanzata, questa applique non solo sfrutta l'energia solare per la sua alimentazione, ma utilizza anche una lente convergente per massimizzare l'efficienza luminosa.

Il sensore PIR garantisce un'illuminazione efficiente solo quando necessario, aggiungendo praticità e risparmio energetico al tuo ambiente. Questa soluzione intelligente è pronta a soddisfare le tue esigenze di illuminazione con stile e funzionalità.

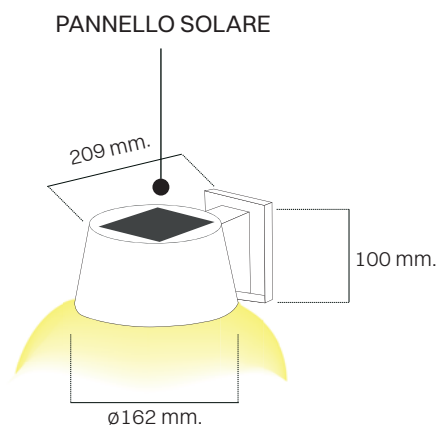



INFORMAZIONI TECNICHE



Art. 86/45005-00

Metel 864500500

1000 lm
3000K

Ricarica: 6/8 h.

CE IP54

APPROFONDISCI



E-Moon

applique LED solare

Rinnova il tuo spazio con la nostra applique solare dotata di un sensore PIR. Grazie alla ricarica solare, questa lampada da parete offre una soluzione energetica sostenibile e senza costi aggiuntivi.

Il sensore PIR garantisce un'illuminazione automatica e intelligente solo quando rileva il movimento nelle vicinanze, aggiungendo sicurezza e comfort al tuo ambiente.

Sia che tu stia illuminando un vialetto esterno o un'area di passaggio, questa applique solare è pronta a soddisfare le tue esigenze di illuminazione in modo efficiente e conveniente.

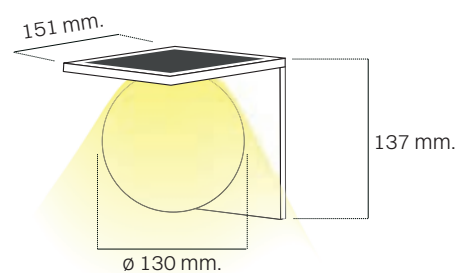



PANNELLO SOLARE



INFORMAZIONI TECNICHE



Art. 86/45015-00

Metel 864501500

1000 lm
3000K

Ricarica: 6/8 h.

CE IP54

APPROFONDISCI







E-Flower

testa palo LED a ricarica solare

Porta l'illuminazione al prossimo livello con il nostro innovativo testa palo doppio CCT, completo di pannello solare integrato. Questa soluzione all'avanguardia combina due temperature di colore per offrire un'illuminazione personalizzata e versatile. Grazie al pannello solare integrato, puoi godere di un'energia sostenibile e senza interruzioni.

Sia che tu stia illuminando un giardino, un vialetto o un'area pubblica, questo testa palo doppio CCT assicura prestazioni affidabili e risparmio energetico per un ambiente luminoso e accogliente, giorno e notte.

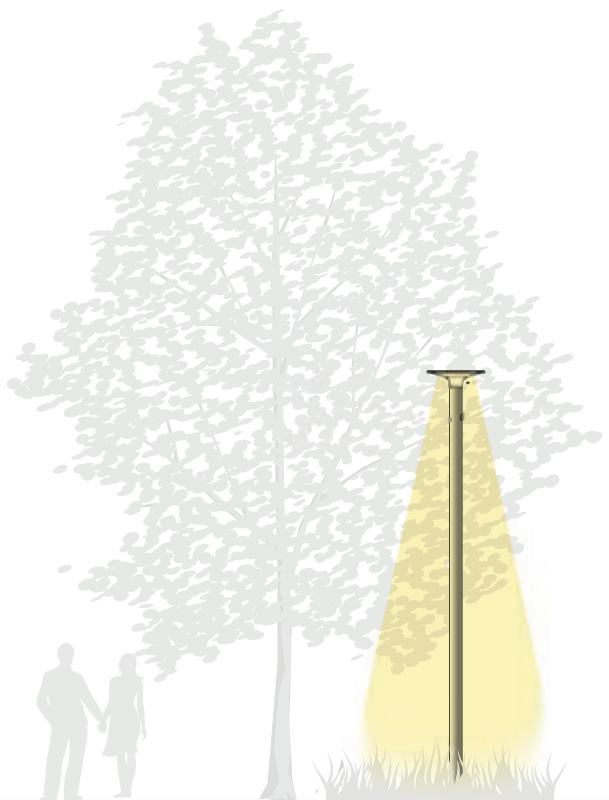

PANNELLO SOLARE

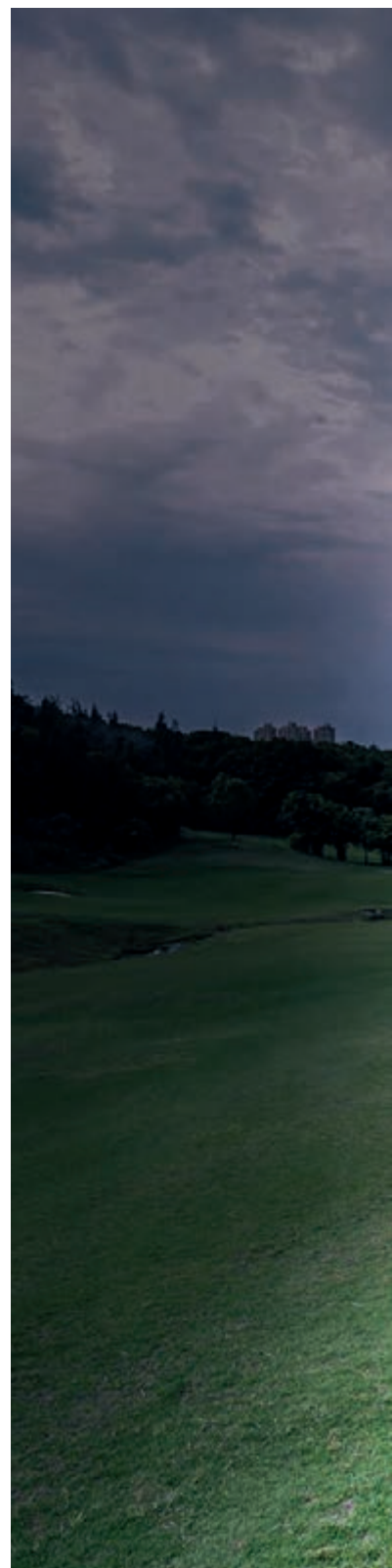

INFORMAZIONI TECNICHE

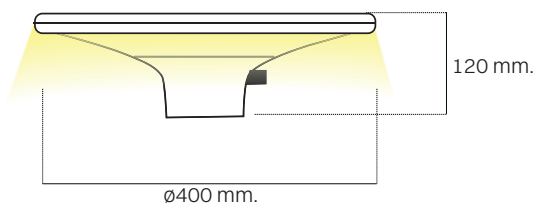

Art. 86/45164-00

Metel 864516400

2100/2300 lm
3000/4000K

Ricarica: 4/6 h.

CE IP65

APPROFONDISCI



E-Walk

testa palo LED a ricarica solare

Porta l'illuminazione a un nuovo livello con il nostro testa palo avanzato, dotato di pannello solare integrato e sensori di movimento.

Questa soluzione all'avanguardia combina l'efficienza energetica del solare con la comodità dei sensori di movimento, assicurando un'illuminazione affidabile e sicura.

Grazie al pannello solare integrato, non hai bisogno di preoccuparti della ricarica e puoi goderti una fonte di energia sostenibile. I sensori di movimento garantiscono che la luce si accenda solo quando necessario, fornendo sicurezza e risparmio energetico.

Ideale per l'illuminazione di viali, piste ciclabili, cortili e altro ancora, questo testa palo offre prestazioni superiori e praticità in un unico pacchetto.

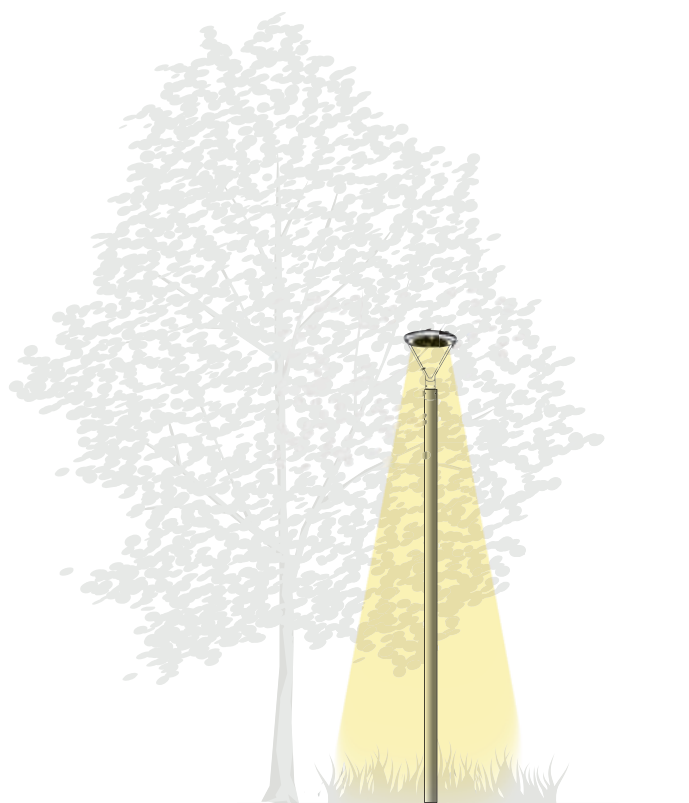

INFORMAZIONI TECNICHE

Art. 86/45170-00

Metel 864517000

2000 lm
4000K

Ricarica: 6/8 h.

CE IP55

APPROFONDISCI

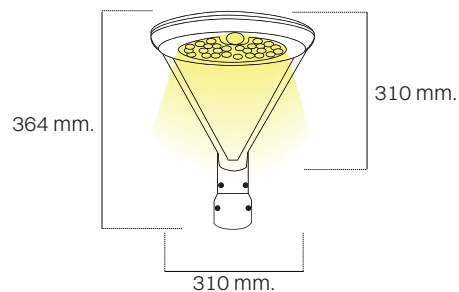



E-Way

testa palo LED a ricarica solare

Rivoluziona l'illuminazione esterna con il nostro testa palo doppio CCT, completo di pannello solare integrato e sensore a microonde. Questa soluzione all'avanguardia offre un'illuminazione personalizzata grazie alla possibilità di scegliere tra due temperature di colore. Il pannello solare integrato assicura un'energia sostenibile e senza interruzioni, mentre il sensore a microonde garantisce un'accensione automatica e intelligente solo quando rileva il movimento nelle vicinanze.

Perfetto per l'illuminazione di camminamenti, giardini, e parcheggi privati, questo testa palo doppio CCT offre prestazioni affidabili e risparmio energetico in un unico pacchetto.

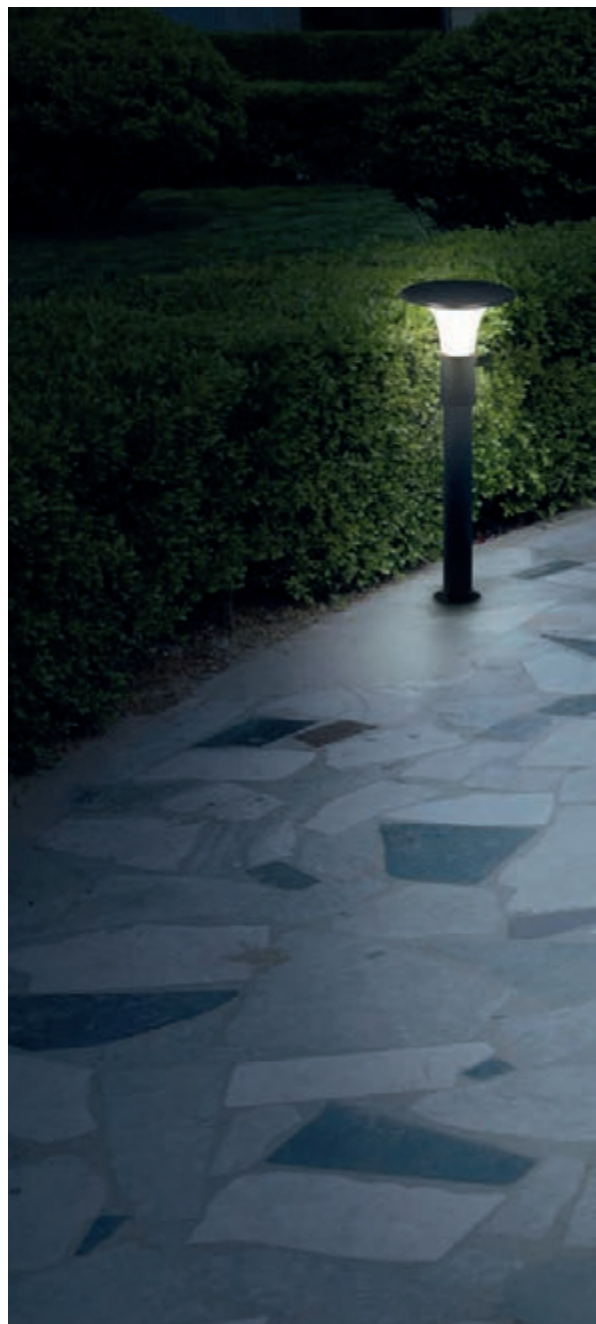

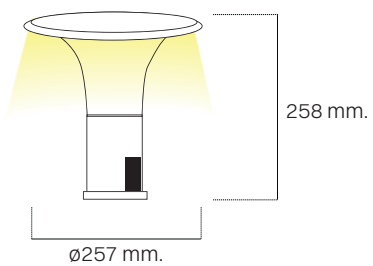

INFORMAZIONI TECNICHE

Art. 86/45148-00

Metel 864514800

2200 lm
3000/4000K

Ricarica: 4/6 h.

APPROFONDISCI



CE IP65



E-Vo

lampione LED a ricarica solare

Rinnova l'illuminazione esterna con il nostro lampione triplo CCT, completo di pannello solare integrato e sensore di movimento. Questa soluzione avanzata offre la flessibilità di regolare la temperatura del colore per adattarsi alle tue esigenze luminose. Grazie al pannello solare integrato, il lampione si alimenta in modo sostenibile e autonomo, senza costi aggiuntivi. Il sensore di movimento assicura un'illuminazione automatica e sicura solo quando necessario, fornendo sicurezza e comfort durante le ore serali.

Con il suo design elegante e la sua potenza luminosa, questo lampione triplo CCT è la scelta ideale per aggiungere stile e funzionalità al tuo spazio esterno.

INFORMAZIONI TECNICHE

Art. 86/45151-00
Palo 78 cm: 86/45152-00

Metel 864515100
Metel 864515200

1000 lm
3000/4000/6500K

Ricarica: 4/6 h.

CE IP44

APPROFONDISCI



PANNELLO SOLARE



PALO



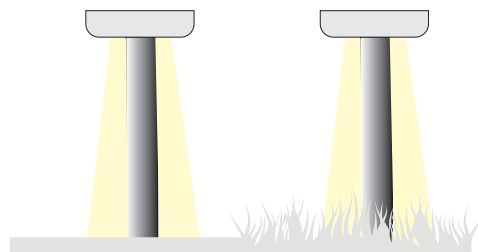
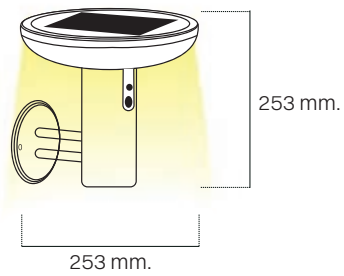

E-Path

lampione LED a ricarica solare

INFORMAZIONI TECNICHE

Art. 86/45145-00

Metel 864514500

Staffa da muro: 86/45146-00 Metel 864514600

500 lm

3000K/4000K

Ricarica: 4/6 h.

CE IP65

APPROFONDISCI

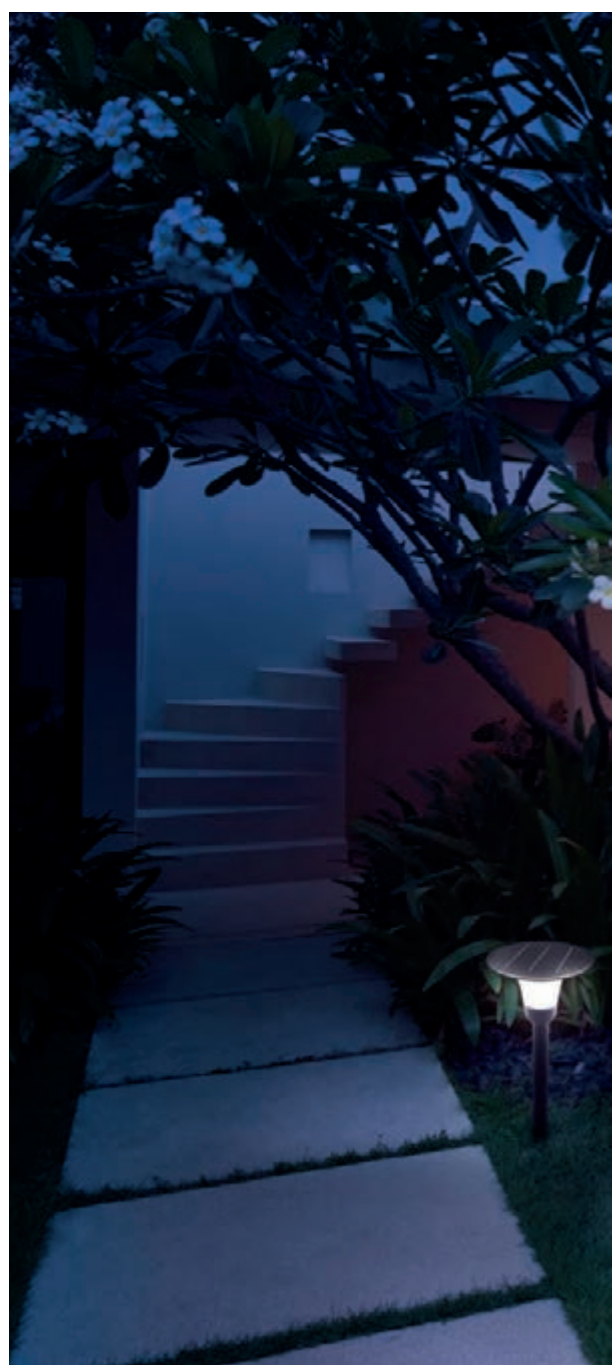

PANNELLO SOLARE



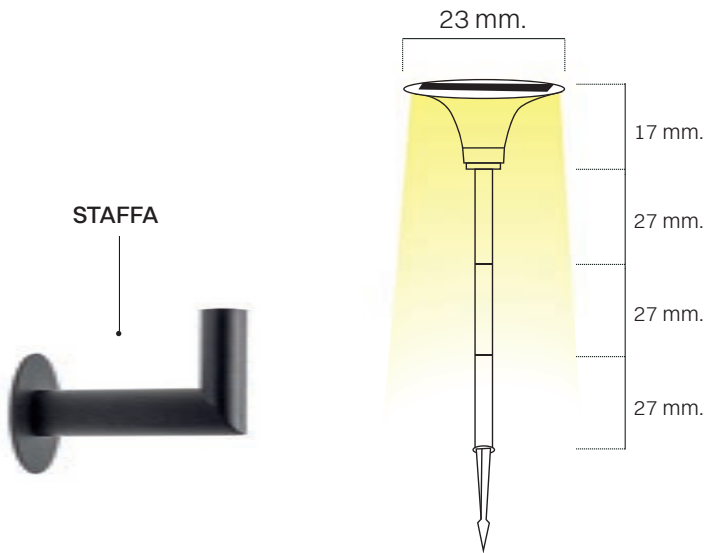

Porta l'illuminazione all'aperto a un nuovo livello con il nostro lampione doppio CCT, dotato di pannello solare integrato e paletti per un'installazione senza complicazioni. Questa soluzione avanzata offre la flessibilità di regolare la temperatura del colore secondo le tue preferenze, garantendo un'illuminazione personalizzata e versatile. Grazie al pannello solare integrato, non hai bisogno di preoccuparti della ricarica e puoi goderti una fonte di energia sostenibile.

I paletti inclusi semplificano l'installazione in qualsiasi ambiente esterno, assicurando stabilità e durata nel tempo. Ideale per l'illuminazione di vialetti, giardini e aree private, questo lampione doppio CCT offre prestazioni affidabili e convenienza in un unico pacchetto.



E-Tiny

lampione LED a ricarica solare

Illumina il tuo vialetto o giardino con il nostro lampione solare, dotato di un pratico pannello solare integrato e un sensore di movimento. Grazie alla sua alimentazione solare, questo lampione offre un'illuminazione ecologica e senza costi aggiuntivi. Il sensore di movimento assicura che la luce si accenda automaticamente quando rileva il movimento nelle vicinanze, fornendo sicurezza e comfort durante le ore serali.

Con il suo design elegante e la sua facilità di installazione, questo lampione è la scelta ideale per aggiungere un tocco di luminosità e praticità al tuo spazio esterno.

INFORMAZIONI TECNICHE

Art. 86/45143-00

Metel 864514300

600 lm
3000 K

Ricarica: 6/8 h.

CE IP44

APPROFONDISCI



PANNELLO SOLARE

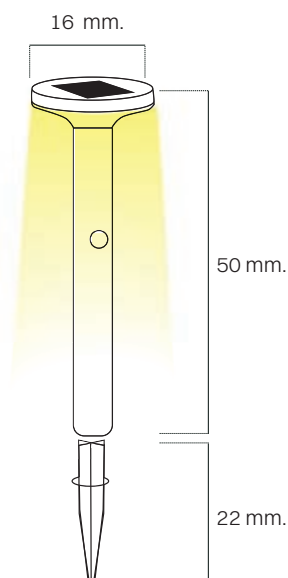



E-Pelikan

proiettore LED a ricarica solare

Esalta il tuo ambiente esterno con il nostro proiettore solare, dotato di pannello solare integrato, sensore di movimento e emissione di luce orientabile. Questo proiettore intelligente unisce l'efficienza energetica del solare alla comodità del sensore di movimento, assicurando un'illuminazione affidabile e sicura solo quando necessario. Inoltre, la testa orientabile offre la flessibilità di regolare la direzione dell'illuminazione secondo le tue preferenze.

Con il suo design elegante e la sua praticità, questo proiettore è la scelta ideale per illuminare e proteggere il tuo spazio esterno con stile e funzionalità, garantendo comfort e sicurezza durante le ore notturne.

INFORMAZIONI TECNICHE

Art. 86/45010-00

Metel 864501000

2000 lm
4000 K

APPROFONDISCI

Ricarica: 8/10 h.



CE IP65

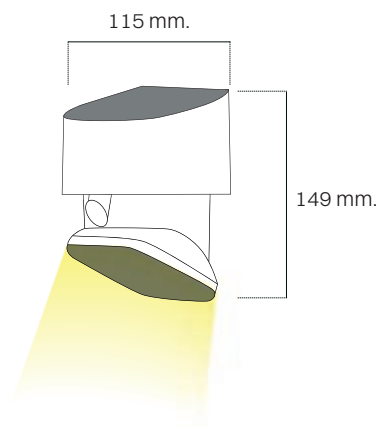



E-Mobile

proiettore LED a ricarica solare

Arricchisci il tuo ambiente esterno con il nostro proiettore solare, dotato di pannello solare integrato e sensore di movimento. Grazie al pannello solare integrato, questo proiettore si alimenta in modo sostenibile e autonomo, garantendo un'illuminazione affidabile senza alcun costo aggiuntivo. Il sensore di movimento assicura un'accensione automatica della luce quando rileva il movimento nelle vicinanze, fornendo sicurezza e comfort durante le ore notturne.

Con il suo design elegante e la sua facilità di installazione, questo proiettore è la scelta ideale per illuminare e abbellire il tuo spazio esterno in modo pratico ed efficiente.

PANNELLO SOLARE

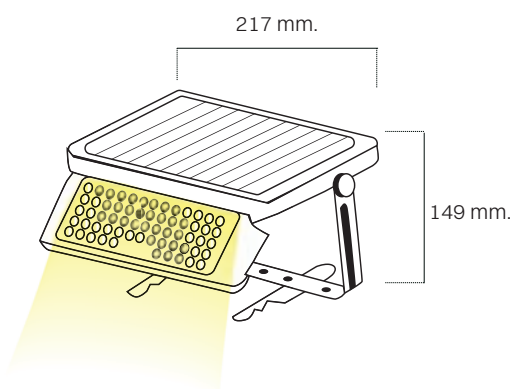

INFORMAZIONI TECNICHE

Art. 86/45050-00

Metel 864505000

500 lm
4000K

Ricarica: 6/8 h.

CE IP65

APPROFONDISCI

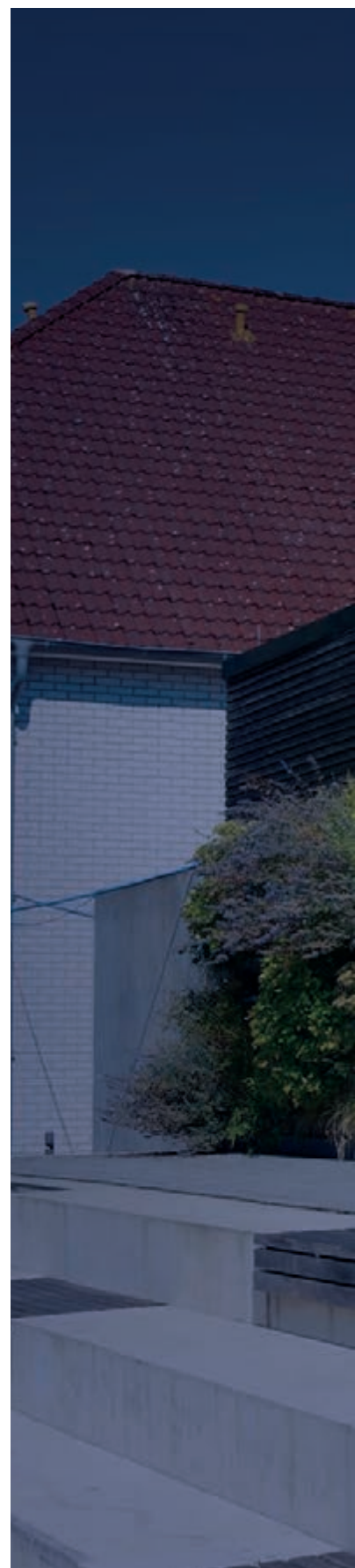



E-Sun

proiettore LED a ricarica solare

Grazie al pannello solare separato, puoi posizionarlo strategicamente per massimizzare l'assorbimento della luce solare, assicurando una ricarica ottimale.

Con il suo design robusto e la sua potente emissione luminosa, questo proiettore è ideale per l'illuminazione di grandi spazi esterni, parcheggi, cortili e molto altro ancora, offrendo prestazioni affidabili e sostenibili.





INFORMAZIONI TECNICHE

Art. 18/43000-00	Metel 184300000	1250lm	6000K
Art. 18/43010-00	Metel 184301000	1850 lm	6000K
Art. 18/43020-00	Metel 184302000	2450 lm	6000K
Art. 18/43030-00	Metel 184303000	3600 lm	6000K

Ricarica: 4/6 h.

CE IP65

APPROFONDISCI



E-Sun Pro

proiettore LED a ricarica solare triplo CCT

Porta l'illuminazione esterna a un livello superiore con il nostro proiettore triplo CCT, completo di pannello solare separato. Questo proiettore versatile offre la flessibilità di regolare la temperatura del colore per adattarsi alle tue preferenze, garantendo un'illuminazione personalizzata e efficiente.

Grazie al pannello solare separato, puoi posizionarlo strategicamente per massimizzare l'assorbimento della luce solare, assicurando una ricarica ottimale.

Con il suo design robusto e la sua potente emissione luminosa, questo proiettore è ideale per l'illuminazione di grandi spazi esterni, parcheggi, cortili e molto altro ancora, offrendo prestazioni affidabili e sostenibili.



INFORMAZIONI TECNICHE

Art. 18/43005-00	Metel 184300500	950lm/1100lm/1250lm	3000K/4000K/6500K
Art. 18/43015-00	Metel 184301500	1600lm/1700lm/1850lm	3000K/4000K/6500K
Art. 18/43025-00	Metel 184302500	2200lm/2300lm/2450lm	3000K/4000K/6500K
Art. 18/43035-00	Metel 184303500	3400lm/3500lm/3600lm	3000K/4000K/6500K

APPROFONDISCI



Ricarica: 4/6 h.

CE IP65

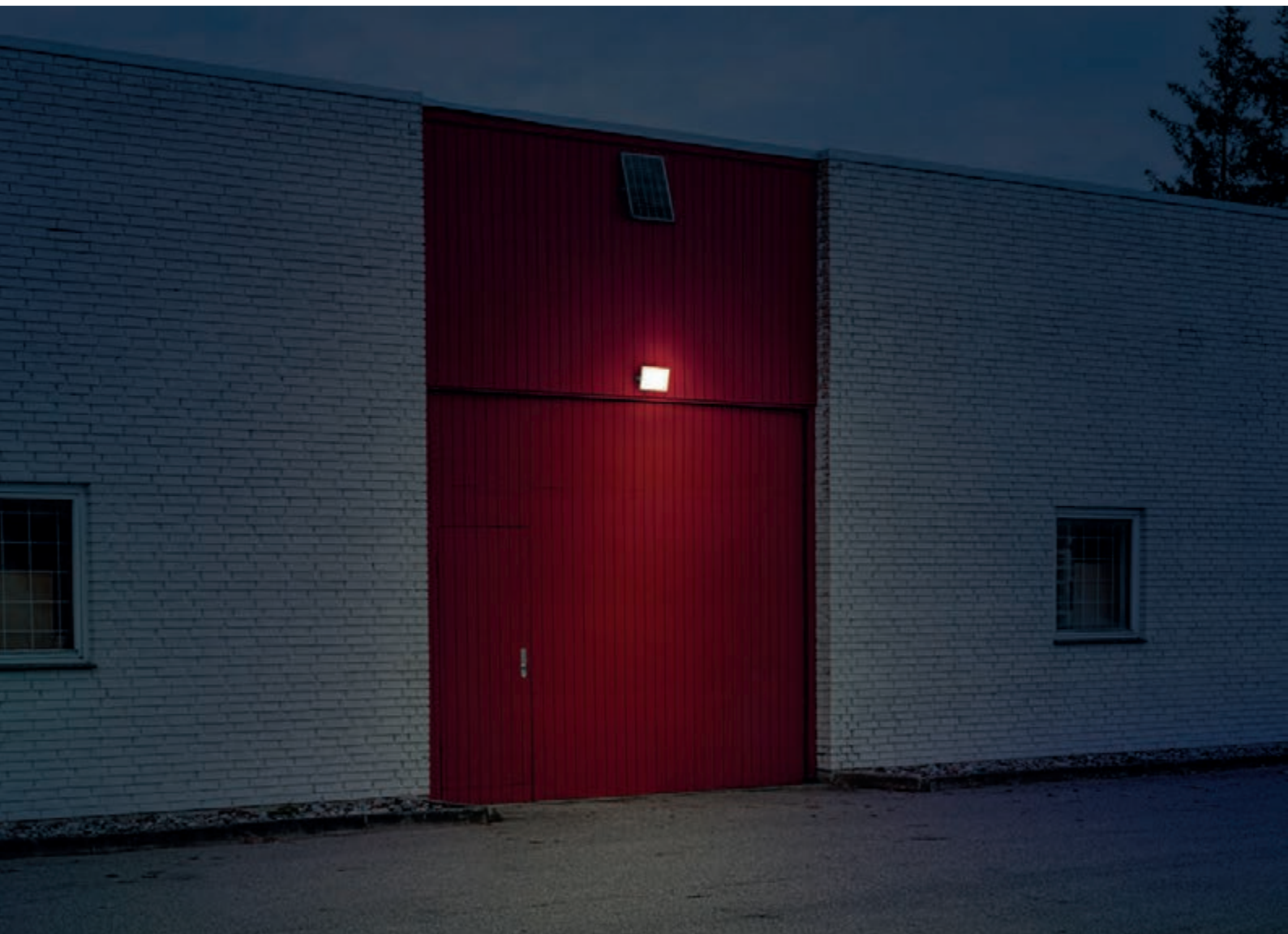

E-Motion

proiettore LED a ricarica solare

Rivoluziona la tua illuminazione esterna con il nostro proiettore solare, completo di pannello solare separato e sensore di movimento.

Grazie al pannello solare separato, puoi posizionarlo in un'area ottimale per massimizzare l'assorbimento della luce solare, garantendo una ricarica efficace e continua. Il sensore di movimento assicura un'illuminazione automatica e sicura solo quando necessario, fornendo sicurezza e comfort nelle ore notturne.

Con il suo potente fascio luminoso e la sua affidabilità, questo proiettore solare è la soluzione ideale per illuminare i tuoi spazi esterni in modo efficiente, pratico ed ecologico.

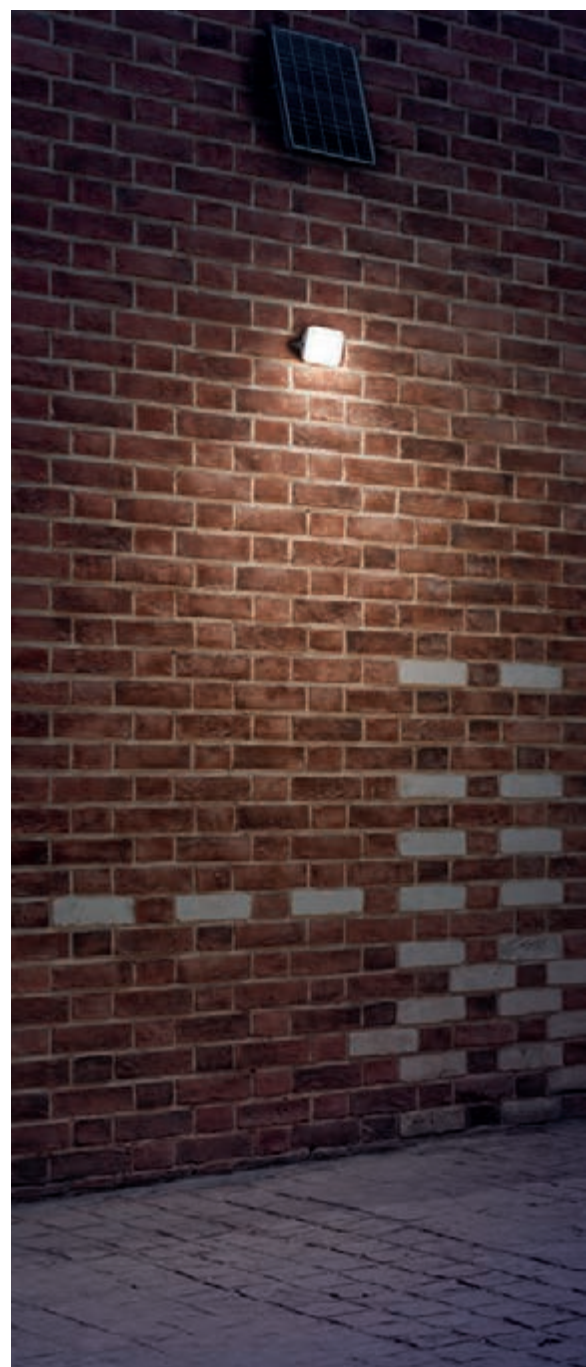

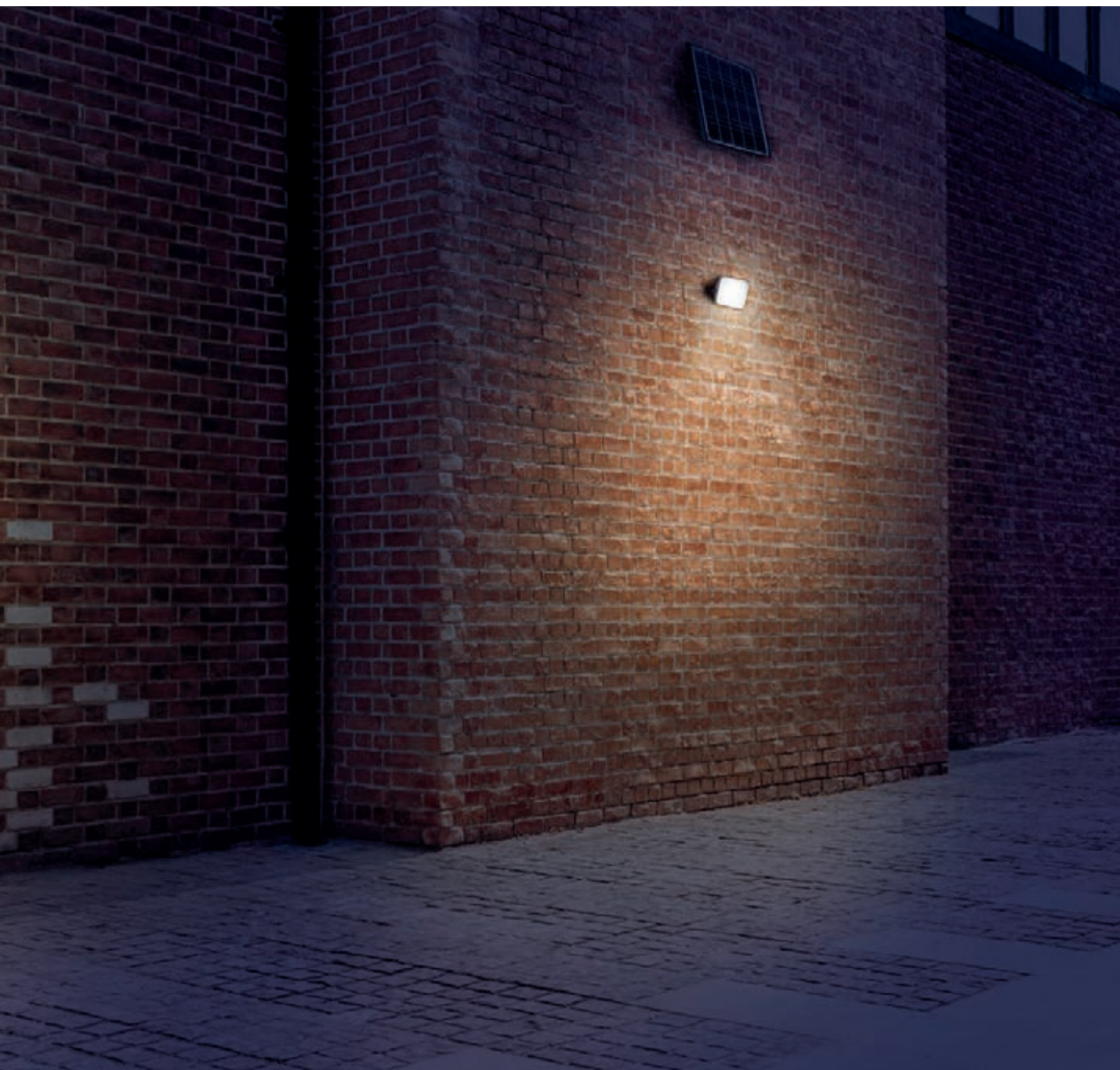

INFORMAZIONI TECNICHE

Art. 18/45150-00	Metel 184515000	1500 lm	4000K
Art. 18/45160-00	Metel 184516000	4800 lm	4000K

Ricarica: 4/6 h.

CE IP65

APPROFONDISCI



CONDIZIONI GENERALI DI VENDITA

1. Condizioni generali di vendita

- 1.1 Le presenti condizioni generali si applicano a tutti i contratti conclusi da ELCART Distribution S.p.A., con sede in Cologno Monzese (MI), Via Michelangelo Buonarroti 46, Art. Fiscale e P. IVA n. 09137290962, REA MI - 2071062 (di seguito "ELCART") per la vendita dei propri prodotti (di seguito, i "Prodotti" o il "Prodotto"), a prescindere dalle modalità di negoziazione e stipulazione di tali contratti.
- 1.2 Qualsiasi deroga o modifica alle presenti condizioni generali, come pure qualsiasi ulteriore condizione, sarà valida solo se concordata per iscritto o attraverso trasmissione telematica tra ELCART e l'acquirente dei Prodotti (di seguito il "Cliente").
- 1.3 Le presenti condizioni prevarranno su eventuali condizioni generali di acquisto predisposte dal Cliente.
- 1.4 Il Cliente garantisce che l'acquisto dei Prodotti ELCART avviene a fini esclusivamente professionali, vale a dire attinenti alla propria attività d'impresa. Il rapporto tra ELCART ed il Cliente non sarà pertanto disciplinato dalle normative a tutela dei consumatori, tra cui, in particolare, il d.lgs. n. 206/2005 (Codice del Consumo).

2. Validità del contratto

- 2.1 Le parti rinunciano al diritto di contestare la validità dei contratti conclusi mediante trasmissione telematica.

3. Formazione del contratto

- 3.1 Al fine di concludere il contratto, il Cliente dovrà inviare ad ELCART, per iscritto o per via telematica, gli ordini, indicati i codici degli articoli ELCART di interesse, con i relativi quantitativi. Si terrà conto del solo riferimento al codice articolo e non ad eventuali note o descrizioni. I quantitativi dovranno, tassativamente, essere pari o multipli dei quantitativi minimi indicati in catalogo. Nell'eventualità pervenissero ordini con quantitativi inferiori a quelli sopra indicati, ELCART si riterrà autorizzata ad evadere fornendo la confezione minima o i relativi multipli.
- 3.2 Nel caso in cui la negoziazione e la vendita avvenga mediante l'ausilio della rete informatica EXTRANET "GEOS" di proprietà di ELCART, il Cliente dovrà compilare il modulo d'ordine presente sul sito "GEOS" ed inviarlo ad ELCART, seguendo le indicazioni ivi contenute. L'invio dell'ordine equivale ad accettazione delle presenti condizioni di vendita.
- 3.3 L'ordine del Cliente si considera come proposta contrattuale, giacché il catalogo cartaceo ELCART e/o il sito GEOS hanno una funzione informativa e pertanto sono da considerarsi come inviti ad offrire.
- 3.4 Il contratto si considera concluso nel momento in cui a seguito dell'ordine Cliente, la conferma d'ordine di ELCART contenente le informazioni quali il codice articolo, la quantità, il prezzo, l'eventuale legame valutario e la relativa data, si rende disponibile nell'area GEOS accessibile via extranet, oppure tramite l'invio di una conferma scritta.

4. Sicurezza dei messaggi

- 4.1 Fatte salve le disposizioni del d.lgs. 196/2005, ELCART si impegna ad adottare le misure di sicurezza ragionevolmente adeguate e comunemente utilizzate per garantire la protezione dei messaggi telematici contro rischi di accesso abusivo, manomissione e distruzione.
- 4.2 La password di accesso alla rete GEOS, fornita da ELCART al Cliente, è strettamente personale e riservata all'utilizzo del Cliente, che deve immediatamente denunciare ad ELCART eventuali furti, smarrimenti o perdite di riservatezza della stessa, ritenendosi in questo caso direttamente responsabile per ogni danno, di natura patrimoniale e non, dovesse derivare da ELCART.

5. Registrazione dei messaggi, mezzi di prova

- 5.1 ELCART potrà memorizzare in un registro cronologico i messaggi provenienti dal Cliente nella loro integralità e nel formato in cui sono stati trasmessi.
- 5.2 Mezzi di prova: le registrazioni contenenti i messaggi sono ammissibili in giudizio e formano, in caso di controversia, piena prova dei fatti in essi rappresentati.

6. Divieto di annullamento per ordini speciali

- 6.1 Per ordini ritenuti da ELCART speciali e che devono essere ordinati espressamente per il Cliente, verrà inviato un modulo con divieto di annullamento che dovrà essere sottoscritto dal Cliente onde procedere all'approvvigionamento.

7. Prodotti

- 7.1 ELCART si riserva il diritto di apportare ai propri cataloghi e, conseguentemente, ai Prodotti da quest'ultima commercializzati, tutte le modifiche che dovessero rendersi necessarie o opportune. Il Cliente rinuncia sin d'ora ad ogni eccezione al riguardo.
- 7.2 Le informazioni tecniche contenute nei cataloghi riportano i dati pubblicati dai produttori. ELCART si riserva la facoltà di modificare tali dati in conformità a quanto verrà comunicato dal produttore.

8. Preventivi ELCART

- 8.1 I preventivi di ELCART che il Cliente dovesse richiedere a quest'ultima sono efficaci per un periodo massimo di 30 giorni, fatta, comunque, salva la facoltà di ELCART di revocare i preventivi anche prima di tale termine. Se entro detto termine il Cliente non formalizza l'ordine, i preventivi, salvo patti contrari, si ritengono decaduti. Tali preventivi si intendono sempre con riserva di verificare la disponibilità del magazzino e sono soggetti a variazioni dovute ad eventi imprevedibili e imprevedibili, quali oscillazione dei cambi valutari, provvedimenti doganali, variazione dei dazi doganali ed altre cause imprevedute verificatesi tra il momento dell'emissione del preventivo ELCART e l'ordinativo da parte del Cliente.

9. Ordinativi del Cliente, Prezzi, Legame Valutario e Termine di Consegna prevista.

- 9.1 Il Cliente si obbliga ad effettuare gli acquisti del prodotto indicando in modo CHIARO in tutto le sue parti la descrizione dell'articolo, oppure indicando il relativo codice ELCART nelle confezioni minime e/o relativi multipli previsti.

- 9.2 Per quanto riguarda l'ordine del Cliente il prezzo che verrà indicato dovrà essere confermato per ISCRITTO da ELCART.

- 9.3 Nell'eventualità che il prezzo del prodotto sia soggetto ad un LEGAME VALUTARIO, il relativo legame verrà comunicato per ISCRITTO da ELCART.

- 9.4 Nel caso di un prodotto legato a valuta, il cambio che verrà fatturato sarà quello della data della bolla (FONTE: IL SOLE 24 ORE).

- 9.5 Per quanto riguarda la data di consegna richiesta dal Cliente dovrà sempre essere CONFERMATO PER ISCRITTO da ELCART, inoltre qualsiasi sia la data confermata è sempre SALVO IMPREVISTI.

- 9.6 E' facoltà di ELCART evadere parzialmente gli ordinativi del Cliente, a seconda della disponibilità dei Prodotti a magazzino, senza che ciò costituisca inadempimento da parte di ELCART.

10. Corrispettivi e pagamenti

- 10.1 Il Cliente, per i prodotti richiesti, corrisponderà ad ELCART i prezzi in vigore al momento dell'acquisto, così come indicati nel programma GEOS via Extranet, oppure tramite conferma scritta.
- 10.2 I pagamenti dovranno essere effettuati dal Cliente nei tempi e nei modi concordati con ELCART. Eventuali spese o commissioni bancarie dovute in relazione al pagamento saranno a carico del cliente.
- 10.3 In caso di ritardo nel pagamento delle fatture ELCART, il Cliente sarà tenuto a corrispondere gli interessi moratori ai sensi e per gli effetti di cui agli articoli 4 e 5 del decreto legislativo n. 231/2002.
- 10.4 Il Cliente non potrà, ai sensi dell'art. 1462 c.c., opporre eccezioni al fine di evitare o ritardare il pagamento delle fatture ELCART. In particolare, in nessun caso il Cliente potrà rifiutare o ritardare il pagamento dei Prodotti consegnatigli in base ad un ordine anche solo parzialmente eseguito.
- 10.5 Il minimo importo dell'ordine è di Euro 500,00 (cinquecento/00).

11. Termini di consegna e passaggio dei rischi

- 11.1 Le consegne relative agli ordini di acquisto del Cliente, nei limiti delle disponibilità del magazzino ELCART, saranno effettuate attraverso corriere.
- 11.2 I Prodotti si intendono consegnati al Cliente con la rimessa al corriere per il trasporto. Da tale momento ELCART è liberata dal rischio di perimento e/o danneggiamento dei Prodotti.
- 11.3 In mancanza di disposizioni particolari da parte del Cliente, ELCART utilizzerà il mezzo di trasporto ritenuto più idoneo.
- 11.4 Fermo restando che i Prodotti viaggiano a rischio e pericolo del Cliente, quest'ultimo avrà l'onere di verificare al momento della consegna da parte del vettore, che il peso lordo ed il quantitativo dei Prodotti consegnati (anche nel caso di bancali completi) corrisponda a quanto indicato nei relativi documenti di trasporto. Il Cliente dovrà inoltre verificare l'integrità dei Prodotti consegnatigli dal vettore. Qualora vi fossero discordanze o rotture della merce, il Cliente dovrà apporre sul bordere del vettore riserva scritta o inviare entro 7 (sette) giorni dalla data del bordere, reclamo a mezzo raccomandata/fax/pec al corriere, trascorso tale termine non potrà più fare reclamo.
- 11.5 Nel caso in cui la spedizione sia effettuata in porto assegnato (per mezzo del corriere del Cliente, destinatario o ferrovia), ELCART non risponderà di nessun furto, rottura e manomissione della merce. Sarà esclusiva responsabilità del Cliente rivalersi nei confronti del vettore che ha effettuato la spedizione.
- 11.6 Nel caso in cui la spedizione sia effettuata in porto franco tramite il corriere abituale di ELCART, quest'ultima risponderà di eventuali, furti, rotture o manomissioni, a condizione che il Cliente provveda ad effettuare riserva scritta sul bordere del corriere oppure ad inviare al corriere stesso reclamo a mezzo raccomandata/fax/pec, entro 7 (sette) giorni dalla data del bordere. Il mancato rispetto di tali condizioni, farà decadere automaticamente il Cliente dal diritto all'indennizzo per la merce sottratta, rotta o manomessa durante il trasporto.
- 11.7 Le spese di trasporto sono a totale carico del Cliente. I termini di consegna dei Prodotti concordati con ELCART sono orientativi e dipendono sia dalla disponibilità di magazzino, sia da eventi di forza maggiore quali, a titolo esemplificativo, scioperi (anche aziendali), provvedimenti delle autorità, calamità naturali ecc. ELCART non sarà responsabile per qualsiasi danno diretto od indiretto causato da consegne non tempestive.

12. Garanzia

- 12.1 ELCART garantisce al Cliente la conformità dei Prodotti alle specifiche tecniche indicate nel catalogo vigente al momento dell'effettuazione dell'ordine di acquisto, tenuto anche conto dei periodici aggiornamenti del catalogo o delle "errata corrige" costantemente inserite sul sito WWW.ELCART.COM. In particolare, le caratteristiche tecniche indicano i parametri ai quali il cliente è tenuto a conformarsi nell'utilizzo del Prodotto, soprattutto con riferimento alla sicurezza dello stesso. Le dimensioni e le altre caratteristiche fisiche dei Prodotti sono soggette alle normali tolleranze in uso.
- 12.2 E' espressamente esclusa ogni garanzia e, in particolare, ogni garanzia per particolari specifiche o caratteristiche tecniche dei Prodotti e/o per la loro idoneità ad usi particolari non specificamente indicati nella documentazione tecnica di ELCART. Resta esclusiva responsabilità del Cliente verificare, preventivamente, l'idoneità del Prodotto all'utilizzo specifico a cui lo voglia destinare, nonché la sua compatibilità con altri apparati e/o servizi forniti da terzi.
- 12.3 Eventuali reclami relativi alle caratteristiche esteriori dei Prodotti ovvero al loro confezionamento che non siano riconducibili a danni derivanti dal trasporto (vizi apparenti) dovranno essere notificati per iscritto ad ELCART, a pena di decadenza, entro 7 (sette) giorni dalla data di consegna da parte del vettore dei Prodotti al Cliente. Eventuali reclami relativi a difetti non individuabili mediante un diligente controllo al momento del ricevimento (vizi occulti) dovranno essere notificati ad ELCART per iscritto, a pena di decadenza, entro 7 (sette) giorni dalla data in cui il Cliente ha scoperto o avrebbe dovuto scoprire i predetti vizi occulti. In ogni caso l'azione si prescrive nel termine di un anno dalla data di consegna da parte del vettore dei Prodotti al Cliente.
- 12.4 Nessun Prodotto potrà essere restituito dal Cliente senza la preventiva autorizzazione scritta di ELCART; tale autorizzazione non implicherà in ogni caso alcun riconoscimento in ordine ai difetti denunciati.
- 12.5 Detti Prodotti dovranno pervenire al magazzino ELCART accompagnati da un documento che dovrà indicare gli estremi della fattura relativa ad ogni singolo Prodotto agli effetti IVA ai sensi dell'art. 26 del D.P.R. 633/1972 comma 3. In nessun caso, verranno accettati resi di materiali se non restituiti integri, nel proprio imballo originale, intatti, e senza adesivi o etichette diversi da quelli originali. Le spese di spedizione saranno sempre a carico del Cliente.
- 12.6 ELCART, ove la denuncia risulta fondata e il Prodotto non sia stato modificato o manomesso, potrà sostituire il Prodotto contestato.
- 12.7 Stipulando il contratto ovvero i contratti oggetto delle presenti condizioni generali, il Cliente si assume l'onere di essere a conoscenza di tutte le limitazioni legali e norme di sicurezza relative all'impiego dei Prodotti ordinati. Pertanto, fatte salve le ipotesi di dolo o colpa grave di ELCART e fatto salvo il disposto degli articoli da 114 a 127 del d.lgs. 196/2005, il Cliente non potrà sollevare alcuna pretesa nei confronti di ELCART per infortuni a persone e/o per danni di qualsiasi genere, diretti e/o indiretti, patrimoniali e/o non patrimoniali causati dai Prodotti o dal loro uso.
- 12.8 Qualora i Prodotti siano rivenduti dal Cliente a consumatori finali e quindi vengano qualificati come beni di consumo, così come definiti dagli artt. 128 e ss., del d.lgs. 206/2005, il Cliente rinuncia espressamente al diritto di regresso di cui all'art. 131 del d.lgs. 206/2005 nei confronti di ELCART.

13. Diritti di proprietà industriale

- 13.1 Il Cliente riconosce ed accetta che, per effetto dell'adesione del Cliente alle presenti condizioni generali, in nessun caso deve intendersi attribuito allo stesso la facoltà o il diritto di utilizzare i diritti di proprietà industriale (quali segni distintivi, insegne o marchi) di cui ELCART è titolare.
- 13.2 E' fatto assoluto e esclusivo divieto al Cliente di rivendere i Prodotti con un nome o un marchio diverso da quelli utilizzati da ELCART o di immettere gli stessi nel mercato in contenitori e/o confezioni differenti rispetto a quelle ricevute da ELCART. Inoltre il Cliente non potrà registrare o far registrare alcun marchio, denominazione o segno distintivo che possa essere confuso con il marchio ELCART e/o con i marchi dei Prodotti.

14. Protezione dei dati personali

- 14.1 Ai sensi dell'art. 13 del D.Lgs. 196/2003 ed in relazione ai dati personali forniti dal Cliente o altrimenti acquisiti dalla ELCART nell'ambito dell'attività commerciale, si precisa quanto segue: il trattamento a cui saranno sottoposti i dati personali del Cliente ha la finalità di provvedere a dare esecuzione alle prestazioni contrattuali determinate dall'ordine di acquisto, ad eseguire gli obblighi previsti da leggi o regolamenti e ad inviare informazioni commerciali. Il trattamento dei dati, da parte dei collaboratori della ELCART, nominati incaricati del trattamento, sarà effettuato, anche attraverso strumenti automatizzati atti a memorizzare, gestire e trasmettere i dati stessi, nel rispetto delle misure minime di sicurezza previste dal D.Lgs. 196/2003. Il trattamento potrà effettuarsi con o senza l'ausilio di mezzi elettronici o comunque automatizzati e comprenderà tutte le operazioni o complesso di operazioni previste dall'art. 4, comma 1 lett. a), del D.Lgs. 196/2003 e necessarie al trattamento in questione. L'eventuale, parziale o totale, rifiuto di rispondere e/o di autorizzare il trattamento dei dati, comporterà l'impossibilità di dare corso a tutte quelle operazioni che prevedono il trattamento dei dati per cui il consenso è necessario. I dati personali relativi al trattamento in questione potranno essere comunicati a società esterne e consulenti per fini amministrativi. Al Cliente, in qualità di Interessato, è riconosciuto l'esercizio dei diritti di cui all'art. 7 del D.Lgs. 196/2003. Titolare del trattamento in parola è la ELCART Distribution S.p.A., con sede in via Michelangelo Buonarroti, 46, 20093, Cologno Monzese (MI), telefono 02-251171, fax 02-25117500, e-mail: privacy@elcart.it, cui andranno indirizzate eventuali richieste, ai sensi del D.Lgs. 196/2003.

15. Clausola risolutiva espressa e divieto di cessione del contratto

- 15.1 ELCART si riserva il diritto di risolvere il contratto con il Cliente con effetto immediato ai sensi dell'art. 1456 c.c., mediante semplice comunicazione scritta, al ricorrere di una delle seguenti circostanze:
 - I) mancato pagamento da parte del Cliente di una qualsiasi delle fatture ELCART, nei modi e nei termini dovuti;
 - II) restituzione di Prodotti da parte del Cliente senza che sia intervenuta la preventiva autorizzazione scritta di ELCART;
 - 15.2 Resta comunque inteso che il contratto di vendita stipulato dal Cliente con ELCART si intende risolto ipso iure, senza diritto a rimborsi o risarcimenti, in caso di fallimento, concordato preventivo e amministrazione controllata a cui sia sottoposto il Cliente, ovvero nel caso in cui il Cliente diventi insolvente o abbia condizioni patrimoniali tali da porre in evidente pericolo l'esatto adempimento delle prestazioni dedotte nel presente contratto o, infine, venga sottoposto a liquidazione.
 - 15.3 Il Cliente non potrà cedere il contratto se non previa autorizzazione scritta di ELCART.
- 16. Sospensione delle consegne**
- 16.1 Fermo restando il diritto di ELCART a risolvere il contratto ai sensi del precedente articolo 15.2, quest'ultima potrà sospendere in tutto o in parte le consegne dei Prodotti, se le condizioni patrimoniali del Cliente siano divenute tali da porre in evidente pericolo il conseguimento del corrispettivo di cui all'art.10.4. In particolare, si indicano a titolo esemplificativo le seguenti circostanze:
 - I) precedenti inadempimenti del Cliente;
 - II) iscrizione del Cliente al registro dei protesti ovvero assoggettamento a procedure esecutive;
 - III) assoggettamento del Cliente a procedure concorsuali o liquidatorie

17. Legge applicabile e foro competente

- 17.1 I contratti di vendita disciplinati dalle presenti condizioni generali sono regolati dalla legge italiana. Le parti espressamente escludono l'applicazione della Convenzione delle Nazioni Unite sulla vendita internazionale di merci (Vienna 1980).
 - 17.2 Per ogni controversia derivante dalla interpretazione ed esecuzione dei contratti disciplinati dalle presenti condizioni generali, sarà esclusivamente competente il foro di Monza.
- 18. Comunicazioni**
- 18.1 Tutte le comunicazioni nei confronti di ELCART, salvo diversa indicazione, dovranno essere indirizzate ai seguenti recapiti:
Comunicazioni A/R: ELCART Distribution S.p.A., Via Michelangelo Buonarroti 46, 20093 Cologno Monzese (MI).
Comunicazioni a mezzo fax: 02-25117500
Comunicazioni a mezzo posta elettronica: info@elcart.it

19. Varie

- 19.1 ELCART, ai fini di cui all'art. 1341 c.c. ha depositato l'originale del presente documento presso la propria sede legale, in Cologno Monzese, alla Via Michelangelo Buonarroti 46.
- 19.2 ELCART ha reso conoscibili le presenti condizioni generali anche pubblicandole nel proprio catalogo e nei propri siti.
- 19.3 E' consentita la riproduzione e memorizzazione delle presenti condizioni generali nel sistema informatico del Cliente.

La società ELCART dichiara che, in conformità ai principi di correttezza professionale, i marchi, le foto e le composizioni altrui indicati nel presente catalogo sono utilizzati unicamente al fine di illustrare la destinazione dei nostri componenti in relazione ai prodotti "finiti" realizzati dai titolari di questi marchi. Pertanto l'uso dei marchi, foto e composizioni, altrui viene fatto solo in funzione descrittiva e non in funzione di marchio, ciò allo scopo di ritardare la privativa industriale dei titolari dei suddetti marchi, foto e composizioni. I titoli ed i testi, le illustrazioni e le composizioni contenute nel presente volume, sono protette ai sensi della legge 22 Aprile 1941 N°633 e la legge 1483 e la legge 1942 sul diritto d'autore. Chiunque pertanto li riproduca abusivamente in modo totale o parziale sarà perseguito nell'ambito delle vigenti disposizioni penali e civili. Caratteristiche e dimensioni riportate nel catalogo non sono impegnative e possono essere modificate senza alcun preavviso.

LE CONDIZIONI GENERALI DI VENDITA SONO CONSULTABILI SUL SITO WWW.ELCART.COM SELEZIONANDO LA SEZIONE SERVIZI POSTA NELLA FASCIA BASSA DEL SITO

Le tecniche di stampa non consentono una perfetta riproduzione delle tonalità di colore, che vanno per tanto considerate come puramente indicative. L'Azienda si riserva pertanto di apportare, in qualsiasi momento e senza preavviso, quelle modifiche che ritenesse utili per qualsiasi esigenza di carattere produttivo e commerciale.

www.elcart.com



ELCART Distribution S.P.A. Via Michelangelo Buonarroti, 46 - 20093 Cologno Monzese - (MI) Italy
Tel. +39 02-25117300 - Fax +39 02-25117600 - www.elcart.com - elettronico@elcart.it - elettrico@elcart.it



E-82403
STAMPA - 05/2024

Rivenditore Autorizzato